

speeltoestel Mia, solo



Leeftijds-
analyse



Snelheid



Fitness



Kennis

Leveringsomvang:

6x paalconstructie: NH
6x paalvoet: Verzinkt staal
1x platformconstructie: NH
2x borstwering: HPL
2x koordbescherming: HPL
1x glijbaaninstaplaats: HPL
1x speelborstwering tandwiel: HPL
1x trap: NH
beslag: RVS

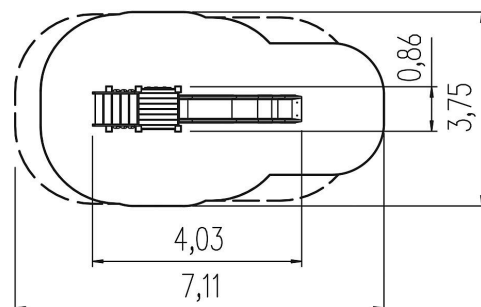
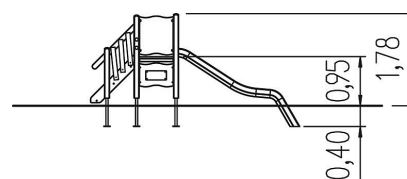





speeltoestel Mia, solo



Apparaatgegevens

	Materiaal	NH hdg
	vrije ruimte	6,44x3,76x2,75 m
	valdemping netto	18,5 m ²
	vrije valhoogte	95 cm
	bodembedekking D/ NL/B	tenminste gras
	bodembedekking buiten D/NL/B	tenminste gras
	Certificaat	Z2_010651_0526_Rev00
	Getest volgens standaard	EN 1176 - 1/3/7

Installatie-informatie

	Fundamenten	6x SF of 4x PFk
	fundering:	ET 400
	montage	2 personen/5 uur
	PF Accessoires	4x 5632540

Accessoires

-  Glijders voor platformhoogte: 1x 95 cm
- Montagetoebehoren zoals PF
- Bestel de accessoires apart om het apparaat compleet te maken.



5 11 003 011 10

speeltoestel Mia, solo



CO₂-uitstoot van het product

349,6 kg

Materiaalaandeel van hernieuwbare grondstoffen

65%

Recyclate inhoud

14%

Circulariteitscore

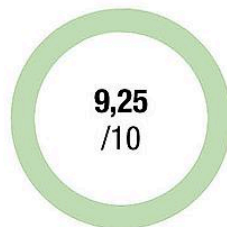

Gewogen emissiefactor van het product*



Disclaimer:

Dit dashboard voor de circulariteitsindex van de certificering "Circular product" werd automatisch gegenereerd en is gebaseerd op de overeenkomstige certificering van eibe Produktion + Vertrieb GmbH & Co KG, Industriestraße 1, 97285 Röttingen, Duitsland, die op 16 mei 2024 door Gesellschaft für Klimaschutz München GmbH (GKM GmbH) werd uitgegeven aan de hand van het voorbeeldproduct Albion speeltoestel uit de eibe unique® productserie. eibe Produktion + Vertrieb GmbH & Co KG is aansprakelijk voor de juistheid van de inhoud. De basis voor de toekenning van de privaatrechtelijke certificering "Circular Product" van GKM GmbH vindt u op gesellschaft-klimaschutz.de/zertifizierung/zirkularitaet/.

* Er wordt rekening gehouden met de CO₂e-uitstoot van de materialen die in het product worden gebruikt. De emissies die tijdens het productieproces worden gegenereerd, worden pro rata aan het product toegewezen.

gemaakt op: 14 augustus 2024